

Assembly and operating instructions

Assemblage de l'appareil

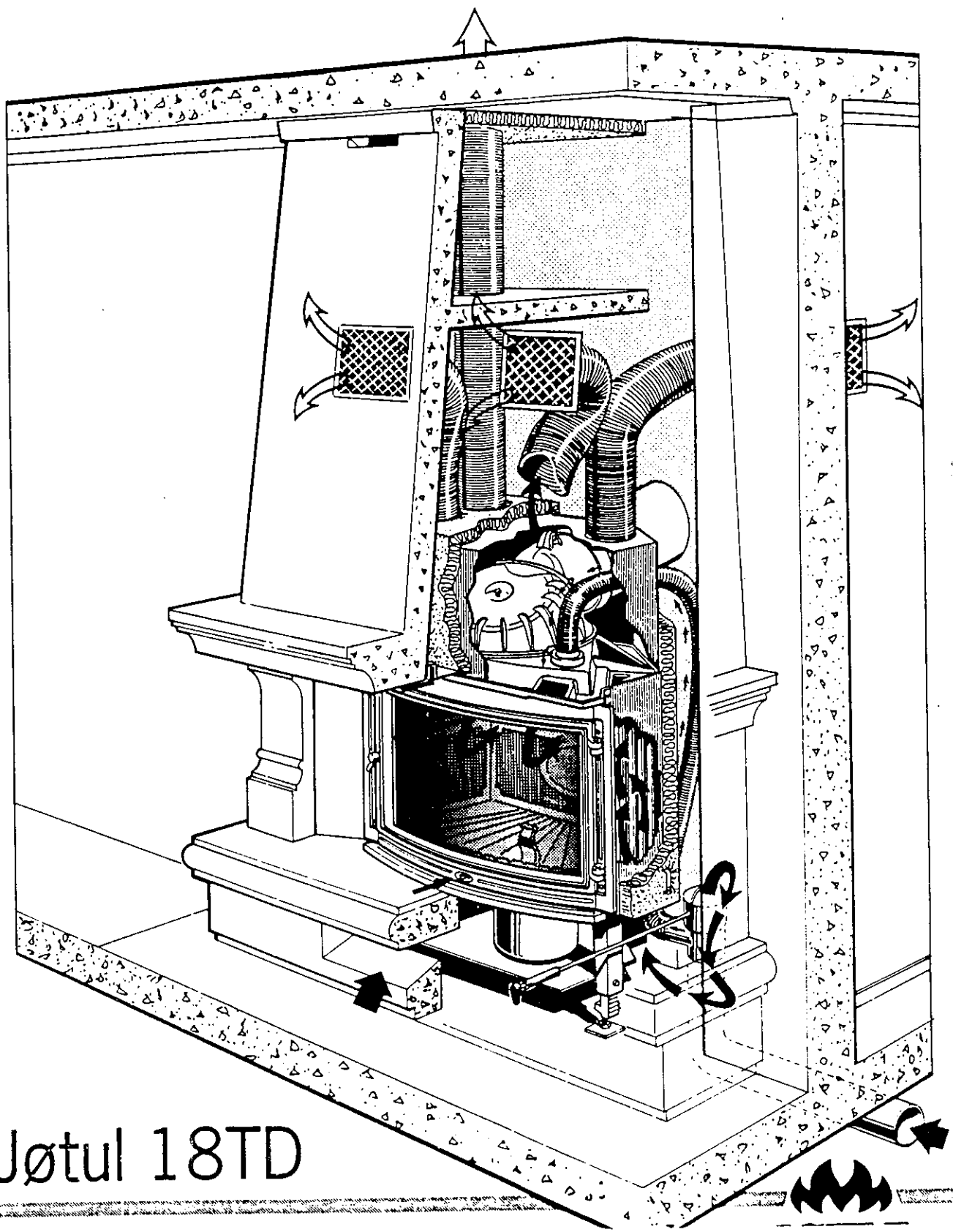

Jøtul 18TD

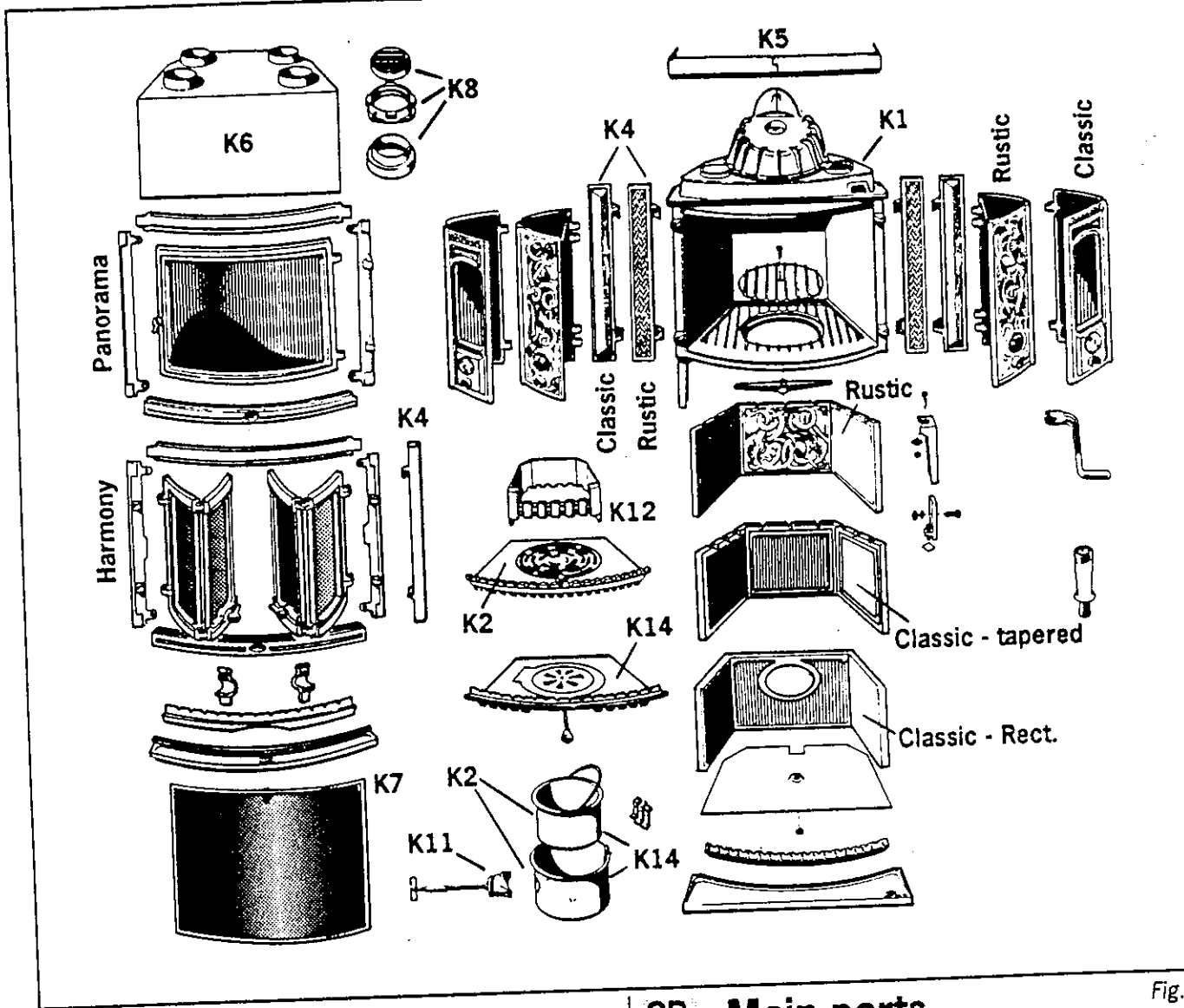

F Elements principaux

Fig. 1 montre les éléments principaux du foyer Jøtul 18 TD

Coils Réf.

K1	Désignation	Foyer avec buse de sortie, pieds réglables, levier pour clé de tirage et l'un des ensembles de portes suivant:
340781 - 18 TD	Rustique avec vitres, Email noir	
340782 - 18 TD	Classique, Email noir	
340785 - 18RTD	Classique, Email noir	
340786 - 18RTD	Rustique avec vitres, Email noir	
340788 - 18RTD	Panorama, Email noir	
340787 - 18TD	Panorama, Email noir	
340806 - 18 TD	Harmony, Email noir	
340807 - 18RTD	Harmony, Email noir	
K2	340638	Kit avec bac à cendres et accessoires
K4	340801	Caches Côtés - Rustique
	340802	Caches Côtés - Classique
	340803	Caches Côtés - Panorama
K5	340797	Caches supérieurs - Accessoires
K6	340794	Distributeur d'air
K7	340776	Pare-étincelles - Obligatoire pour utilisation feu ouvert - Rustique/Classique
		Pare-étincelles - Panorama/Harmony
K7	340793	Pare-étincelles - Panorama/Harmony
K8	340652	Adaptateur pour tuyaux SELKIRK
K11	340659	Accessoires pour charbon.
K12	340661	Grille pour utilisation charbon.
K14	340809	Cendrier avec grille mobile - Panorama/Harmony

Nota:

- Les coils K2 - K4 - K5 - K6 - K7 - K8 - K11 - K12 et K14 sont des options et ne sont donc pas compris avec le foyer.
- Les coils K2 - K11 - K12 sont incompatibles (donc non disponibles) avec les JØTUL 18 TD rectangulaires commercialisés en France.

GB Main parts

Fig. 1 shows the main parts in Jøtul 18TD.

K-No	Ordering No	Description
K1		Complete stove with smokehood, legs with extension pieces, operating arm for draft control, and one of the following door versions:
	340781 18TD	Rustic, black enamel
	340782 18TD	Classic, black enamel
	340785 18RTD	Classic, black enamel
	340786 18RTD	Rustic, black enamel
	340788 18RTD	Panorama, black enamel
	340787 18TD	Panorama, black enamel
	340806- 18TD	Harmony, black enamel
	340807- 18RTD	Harmony, black enamel
K2	340638	Fireplace grate with ash pail - accessory
K4	340801	Side Trim Panel - Rustic
	340802	Side Trim Panel - Classic
	340803	Side Trim Panel - Panorama
K5	340797	Top Trim Panel - accessory
K6	340794	Air Distribution Chamber - accessory
K7	340776	spark screen, Rustic and Classic - for use open fireplace
		spark screen, Panorama/Harmony
K7	340793	spark screen, Panorama/Harmony
K8	340652	Adapter for Selkirk flue
K11	340659	Air damper for ash bucket
K12	340661	Coalbasket
K14	340809	Ash solution with riddling grate - Panorama/Harmony

Fig.

Assembling the stove

LEGS. Fig. 2

Lay the fireplace on its back. Fit the tree legs **A** using 3 hex head bolts 18 x 35 mm with nuts and washers. Fit the adjustable extension pieces **U** to the legs so that the ash pan mantle **Q** is lifted at least 10 cm above the floor. Fix the extension pieces to the legs with hex head bolts M6 x 25, and nuts. For fine height adjustment, screw an M10 x 35 mm hex head bolt into the end of each adjustable extension piece. Place a steel plate **V** under each bolt to protect the floor.

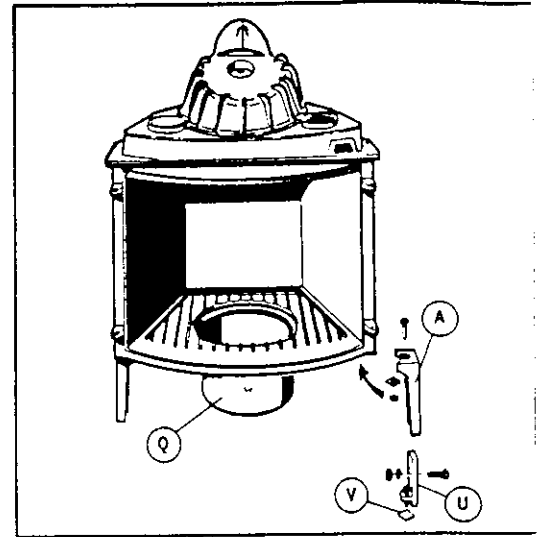

Fig. 2

SMOKE BELL. Fig. 3

The smoke bell (**B**), which can be fitted in any position, has two slots for the damper **C**. The damper is activated by the two arms **E** and **F**, both to be fitted together with the washer **G** in between to provide sufficient friction. This damper activator **F** is operated by means of the handle from inside the burnchamber.

Place the damper **C** so that it flips to open position. Fit the smoke outlet **D** onto the smokehood, horizontally or vertically, depending on chimney orientation. Fasten with two screws. Fit the arms **E** and **F** with the washer **G** in between. Fasten loosely until you are ready to secure the smoke bell, see page 14, "**Damper activator positioning**".

Note!

Make sure the washer is placed correctly with the slot against the arm **F**.

Apply sealing cement in the smoke bell bedding on top of the burnchamber and align the smoke bell **B** with the chimney connection. If a combustion air flue is to be fitted, do so before fastening the smoke bell.

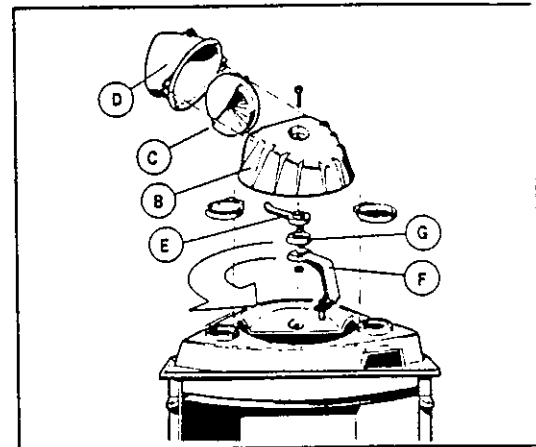

Fig. 3

"OUTDOORS" COMBUSTION AIR FLUE PIPE

Fig. 4

If combustion air supply from outdoors is required, a flue must be fitted to the flange **J** at the right hand side, as viewed from front. If the chimney is rather low (less than 5 m. from the smokeoutlet to the chimneytop), or the draught condition is poor, it is advisable to use the both air inlets situated on top of the smokehood. If so the left flange **J** must be opened.

Place the flange upside down and knock the centerpiece out with a hammer.

- 1** Insert the adaptor **H** through the flange **J**.
- 2** Place the flange over the inlet hole and fasten with 6 mm screw from top of the smokehood with the nut inside the burnchamber. Fasten the other flange likewise.
- 3** Fasten the duct(s) to the adaptor with worm drive clip.

Note! Ø 80 mm. Alu-flex ducts and worm drive clips to be delivered by local dealer.

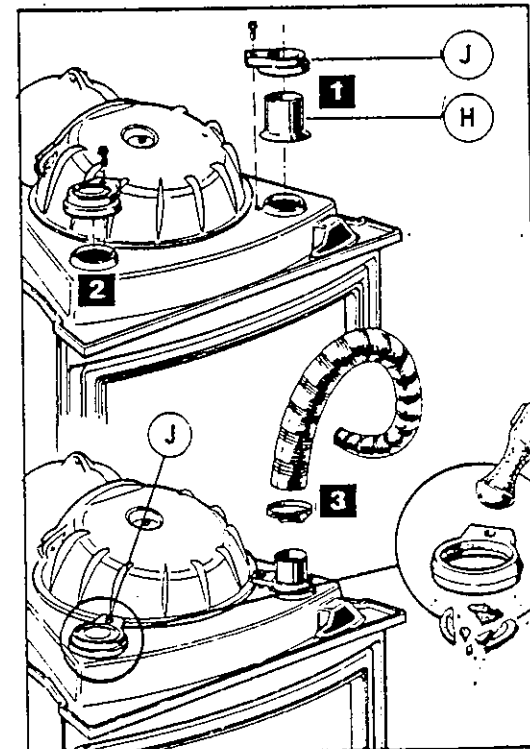

Fig. 4

DAMPER ACTIVATOR POSITIONING.

Fig. 5a and 5b.

The activator is operated with the handle from inside the burnchamber. Push control arm F into its right hand position, viewed from front. Turn actuation arm E to make it touch damper C which is now in the open position. Tighten the nut holding the control arm F and friction piece G.

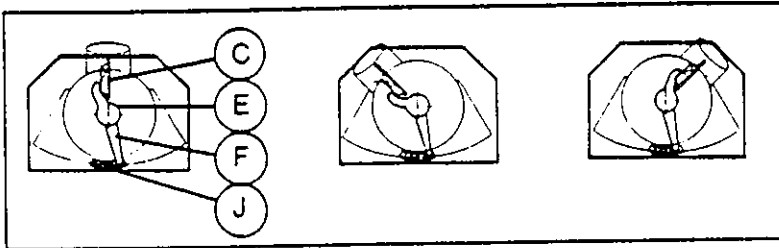

Fig. 5b Damper mechanism for various flue orientations

INSULATING PLATE. Fig. 6

Unscrew the bolt in the centre of bottom cover K until the crossbar L comes loose. Position the insulating plate M on the bolt from underneath with the countersink facing downwards and the notch facing the leg. Secure the insulating plate M to the bolt with a M6 nut.

Fig. 5a

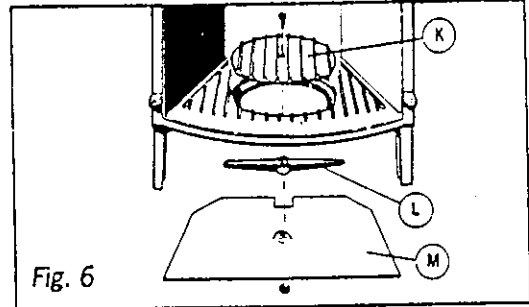

Fig. 6

BURN PLATES AND ASH PLATE. Fig. 7

Fit the burn plates N to the rear and side walls with the notches for grilling accessories facing upwards. Position the ash guard O. Hook the ash plate P to the front of the fireplace, either now or after the fireplace has been bricked in. The brickwork should reach up to the underside of the ash plate. See fig. 13.

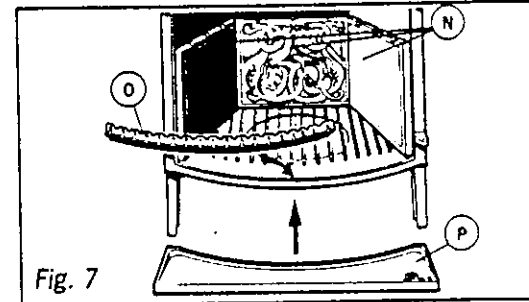

Fig. 7

COAL GRATE WITH ACCESSORIES. Fig. 8

This separate grate with the ash pail below is recommended when using brown coal as fuel. Remove the bottom cover K (fig. 6). Apply a layer of sealing cement or a gasket of ribbon along the rim of the hole. Insert the ash pail mantle Q and fix it to the bottom plate with three self-threading screws catching under burnchamber bottom as shown in the detail. Install the ash pail R, the fireplace bottom RR and the grate T on top of it.

Orient the insulating plate M with the countersink facing downwards and the notch facing the rear leg. Position the insulating plate on the bolt underneath the bottom of the ash pail and secure with the M6 nut.

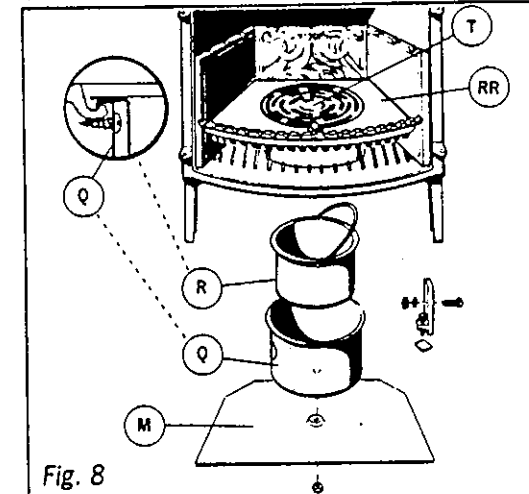

Fig. 8

ASH SOLUTION WITH RIDDLEING GRATE. Fig. 8a

1. Remove the bottom cover K (fig. 6). Place the gasket, or sealing compound, along the rim of the hole. Insert the ash pail mantle Q and fix to the bottom plate with 3 self-tapping screws catching under the burnchamber as shown in the detail. Install the ashpail R.
2. Disassemble the ventframe VF and exchange the sleiding vent with the pre-drilled vent VB.
3. The lever VS should be fit to the grate link VL by inserting the Z-shaped tip of the lever into the hole of the link arm from the underneath.
4. Place the fireplace bottom VR, and insert the tapped tip of the lever through the pre-drilled vent.
5. Screw the knob VK on to the lever.
6. Place the grate with the riddler VT in position and be assure the wart is positioned into the fork of the link.

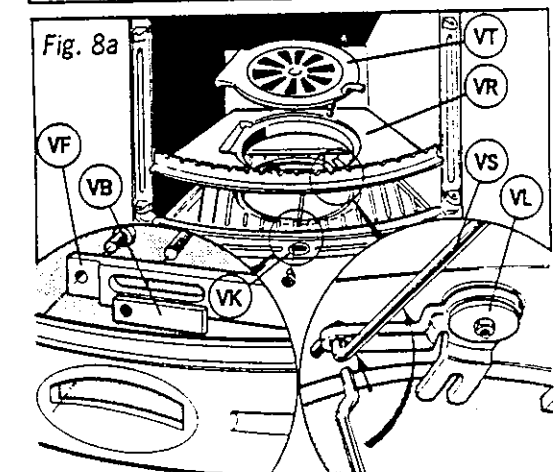

Fig. 8a

AIR DISTRIBUTION CHAMBER. Fig.9

Ducts for distribution of warm air to adjacent rooms can be connected to the openings at the top of the chamber Z. Furthermore there are knock-out panels at the back and top for the smoke flue and at the right hand rear corner for the combustion air flue. Other holes can be cut on site. Install the air distribution chamber before the smoke flue is inserted into the smoke outlet. Place the distribution chamber Z over the smoke hood.

For combustion air supply from outdoors, knock out the corresponding F, insert the combustion air flue (which has already been attached; see page 13) through the hole and pull the flue cautiously through as you position the chamber. The combustion air flue must be connected to a duct system in accordance with local regulations.

If combustion air is taken from outdoors, we recommend the duct to be insulated up to the masonry to prevent condensation.

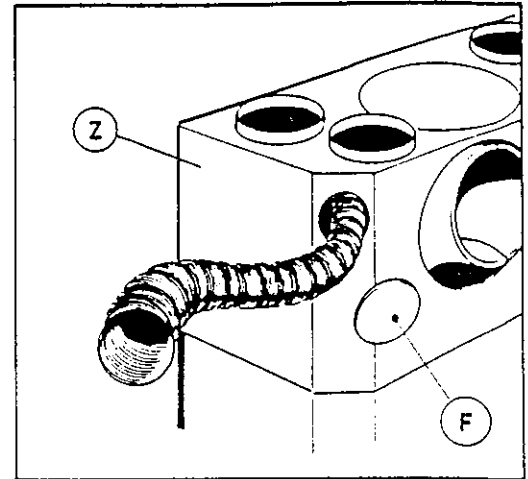

Fig. 9

SIDE TRIM PANELS, RUSTIC AND CLASSIC, X. Fig. 10

Side Front trim panels X can be used to simplify bricking up the fireplace along the sides. Fit the front panels to the fireplace side plates using two hex head bolts M6 x 25 mm.

NARROW SIDE TRIM, PANORAMA AND HARMONY. Fig. 10a

1. Support the front frame underneath with a wedge formed tool to prevent it from sinking while being loosened. A wedge formed screwdriver, or a wooden pencil will do.
2. Unscrew the two screws at one side first. Remove the two corresponding nuts.
3. Place the trim piece and fasten with the same screw previously disassembled. **NOTE!** The trim pieces are symmetric and will fit on either side. The four M6 tapped holes will fit in pairs and replace the nuts. Repeat the same operation at the other side.
4. Remove the wedge. Should door adjustment be necessary, see page 19.

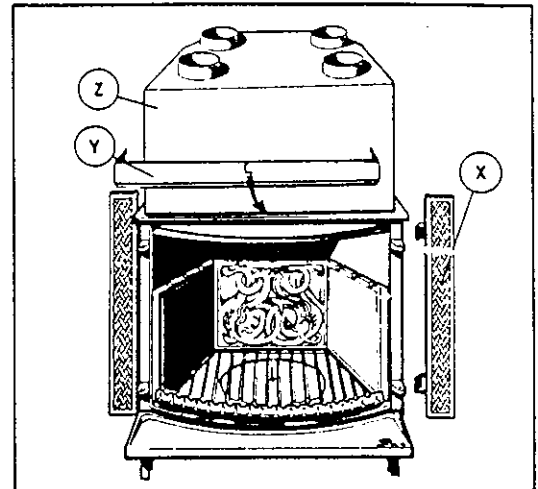

Fig. 10

TOP TRIM PANELS (Y). Fig. 10

This panel can be used to simplify bricking up at the top of the fireplace aperture. Locate the front panels Y at the top as shown in the drawing.

SPARK SCREEN, RUSTIC AND CLASSIC

The spark screen fits the fireplace opening and is held in position by clips.

SPARK SCREEN FOR PANORAMA/HARMONY DOORS.

Assembly instruction of Panorama spark screen.

1. Open the door half open. Hold the door with one hand while removing the hinge pins.
2. Remove the door.
3. Place the spark screen with the same pins with the washer placed under the upper hinge as for the door.

Spark screen for the harmony front. Fig. 10b

The spark screen will fit on either side. Keep the doors fully open.

1. Place the lower hinge of the screen under the lower door hinge and lift to insert the pin into the hole (of the hinge).
2. Hold the screen in open position. Snap the screen over the upper pin.

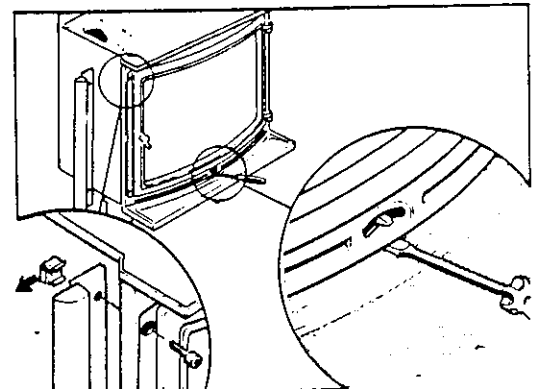

Fig. 10a

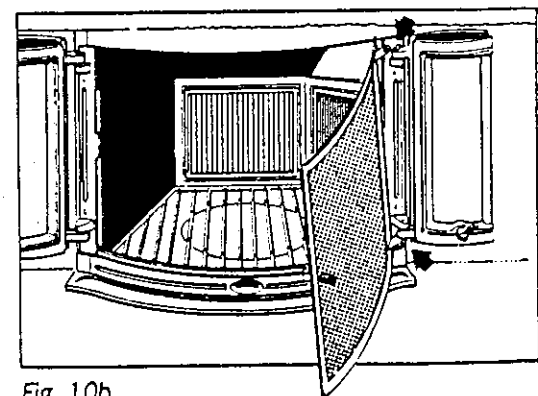

Fig. 10b

Operation instruction of Panorama/Harmony spark screen

Use the 'cold hand' for operating the screen.

Note! Close the screen by pressing the clip behind the side frame - Opens by pressing the 'cold hand' sidewise away from the screen.

ACCESSORIES FOR TOP-FITTED INSULATED CHIMNEY. Fig. 11

Used for the installation of the top-fitted insulated chimney.

Dismantle flue connector DD and reassemble to make the outlet vertical. Fit the adaptor ring AA (diameter 175 mm - 200 mm) to the flue connector DD using two M4 set screws. Then fit the steel chimney adaptor ring BB using four set screws, M4. Seal with stove cement. Install the sweeping grill CC.

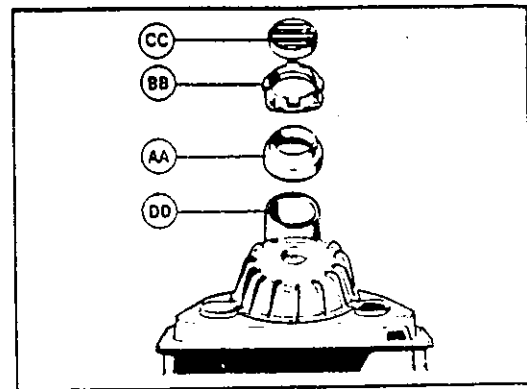

Fig. 11

ACCESSORIES FOR COAL FIRING. Fig. 12

If coal types other than brown coal are to be used, a primary air valve must be fitted to the grate assembly.

Remove the bottom cover K (fig.6). Remove the hatch KK in the ash pail mantle Q. Apply sealing cement along the rim of the hole in the bottom plate and put the ash pail mantle through the hole. Fit spacer clips GG to the three self threading screws, insert the screws until they catch the burnchamber bottom (detail 1). Do not yet tighten the screws.

Apply a layer of sealing cement around the rim of the hole KK. Fit the valve housing MM to the ash pail mantle Q using two sheet metal screws. Fit valve control rod XX to the valve housing using two M8 nuts and lock nuts. Tighten the nuts, but make sure that the valve is easy to adjust.

Turn the ash pail mantle so that the control rod XX is properly positioned in relation to the brickwork. Tighten the three sheet metal screws holding the ash pail mantle. Insert the burnchamber bottom RR, the grate T and coal basket PP. Insert guide sleeves YY in the brickwork. When the control rod is in its extreme clockwise position, the damper is closed. Fix the control handle SS to the control rod by means of the set screw.

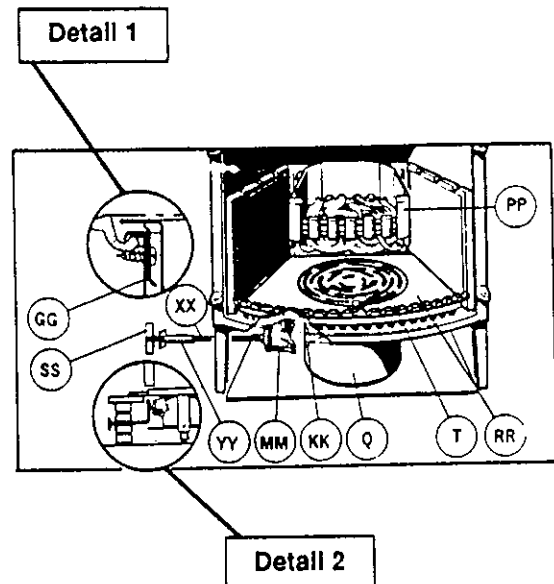

Fig. 12

New version (Shown in detail 2)

The shaft may be lowered max. 80 mm below the valve-centre. When the position of the shaft is fixed, it may be necessary to cut the shaft about 10 mm above arm when the valve is in mid-position.

Installation

Before commencing installation, check that the fireplace inset is undamaged.

CHIMNEY

The fireplace can be connected to a brickwork chimney of cross section 225 x 225 mm (1 x 1 brick). Alternatively, it can be connected to a chimney of prefabricated materials, diameter 200 mm.

This fireplace is designed for connection to a top-mounted insulated steel chimney, diameter 175 mm.

AIR SUPPLY FROM OUTDOORS

Insufficient ventilation in the house may cause smoke problems when using the TD18 with the door open, and if ventilators in adjacent rooms are operating. Under such conditions supplementary air should be supplied through a separate air duct to the base of the fireplace. See fig. 13.

The inlet air duct should be as straight as possible, and have uniform cross-sectional area. The duct should have a damper to shut out cold air to the building when the fireplace is not in use.

Combination of duct lengths and bends.

No. of bends	Maximum duct length m
0	10
1	4
2	1

Duct diameter 125 mm, with branch-off to fit 80 mm duct for direct combustion air supply to the fireplace.

If the house is particularly well sealed, it may be necessary to increase the duct diameter to 200 mm.

FOUNDATION

If the fireplace is to be installed on a wooden floor, it will usually be necessary to reinforce the floor to avoid overloading. The load will vary depending upon the weight of the masonry surround installed.

CONNECTION TO CHIMNEY

The fireplace is fitted with a flue connector of 200 mm diameter. When connected to a chimney at the rear of the fireplace the flue will slope upwards at an angle of about 10°. Ensure that each joint, including the entry of the flue into the chimney, is well sealed. The flue should extend through to the inner surface of the chimney wall.

A 200 mm to 170 x 240 mm flue adapter is available. This is used in countries where this flue diameter is employed.

When a top-fitted steel chimney is to be installed, the flue connector should be turned vertically upwards. An adapter is available which fits on the flue connector and accepts the steel chimney element.

See also page 16, **Accessories for top-fitted insulated chimney.**

The height from the floor to the lower edge of the flue connector is 920 mm without fireplace leg extension pieces. When the flue connector is installed vertically for top mounting, the height from the floor to the top of the flue connector is 1130 mm. The height above the floor of the hole in the chimney depends on the distance from the chimney. See diagram.

Example in diagram

If the distance from the back of the fireplace to the chimney is 500 mm, the lower edge of the hole in the chimney should be 1005 mm above the floor.

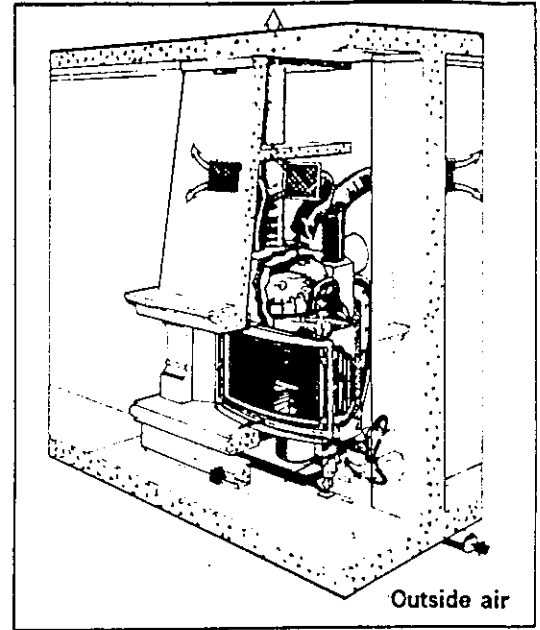

Fig. 13

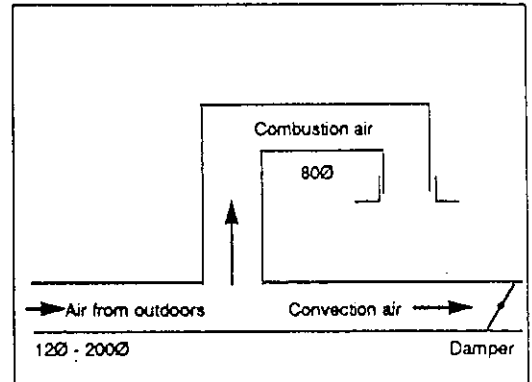
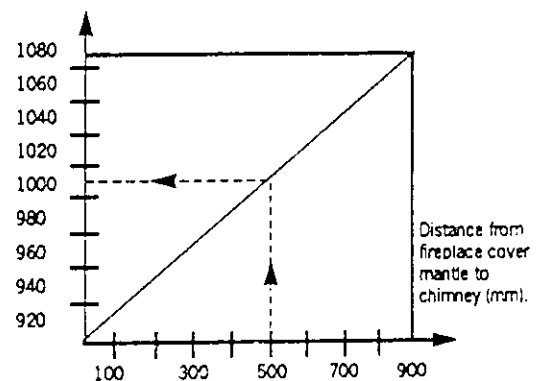

Fig. 14

Height from floor to lower edge of hole in chimney at 10° flue slope (mm).



CIRCULATION OF WARM AIR. Fig. 13

To ensure free circulation of air between the fireplace inset and the fire wall, the grills in the fireplace hearth and top masonry must have the following minimum apertures:

Hearth	750 sq.cm
Top masonry	1000 sq.cm

If an Air Distribution chamber is used, the same ventilation apertures are required.

INSTALLATION ALTERNATIVES

The fireplace can be installed in various ways. They all require sufficient material between the fireplace inset and the brickwork to ensure that expansion of the cast iron, when the fireplace is in use, does not damage the brickwork.

Partition effect - open hearth

The fireplace can be installed to give a partition effect. Fig. 17 shows an angled open hearth arrangement. Fig. 15 shows installation parallel to the fire protection wall.

Corner installation

The fireplace inset is placed at an angle of 45° to the corner. The design of hearth and chimney breast will depend upon the location of the chimney and the space available. See fig. 16.

Installation

The rear of the fireplace inset is parallel to the wall, see fig. 15. The width of brickwork can be varied as required.

SPECIFICATION OF MATERIALS

The total quantity of materials required for construction of the hearth and chimney breast will depend upon their design. As a general rule the breastwork should not be built too large, otherwise the fireplace will be too dominant in the room.

The fireplace inset surrounds should be built of firebrick or other well-baked brick, as these areas will be subject to the highest temperatures. The following will serve as a guide to the quantities of material required per sq.m of brickwork:

Brickwork:

Bricks, 228 x 108 x 62 mm:	56
Mortar:	0.5 hl
Plaster, if the masonry is to be plastered:	0.2 hl

Lightweight concrete:

Blocks, size 100 x 250 x 500 mm:	8
Mortar:	0.2 hl
Plaster:	0.15 hl

STEEL SUPPORTS

Sufficient steel supports must be provided to ensure stability of the brickwork. A steel plate of 12 x 50 mm cross section should be used to support the chimney breast. This plate, which should be laid over the top of the fireplace jambs close to their outer edges, serves to support edges, and the chimney breast masonry.

- ◆ Remember that the masonry must not rest on the fireplace inset.
- ◆ If there is any doubt whether the steel bar affords sufficient support, corner posts must be installed.
- ◆ The steel support must be placed sufficiently high to allow the doors to pass freely beneath it.

For any other reinforcement required, 12 mm Ø steel bars should be used.

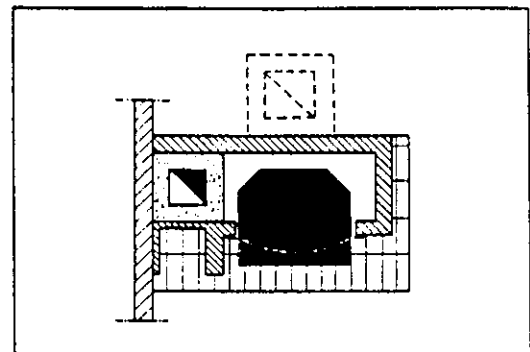

Fig. 15

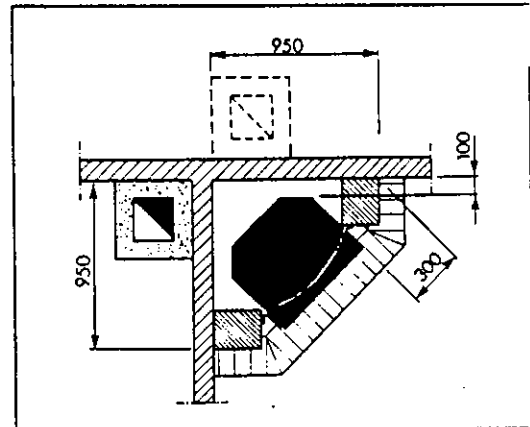

Fig. 16

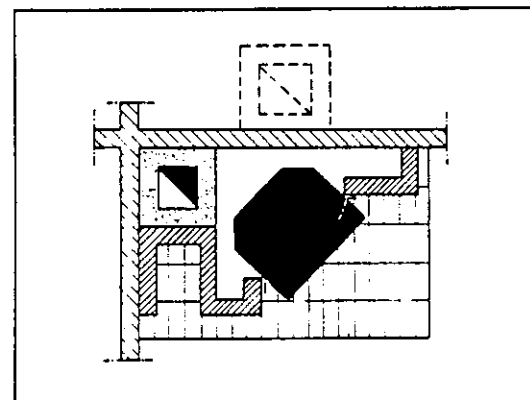

Fig. 17

EXTENTION HANDLES (OPTIONAL)

For more convenient operation of the draught control the extended handle HL is recommended for all versions.
For Panorama version an alternative vertical extender LH is available.
Fit the extender to LL in the same manner as HL.

AFTER INSTALLATION AND SERVICE.

Fig. 18

Check the draught control mechanism by moving the fork lever LL to either end position. Use handle HH or HL.
The sliding vent NN is fully open when fork lever LL is in the extreme right position, and closed in the extreme left position.

NOTE!

When operating the draught control from left to right, you will notice a light resistance as you pass 3/4 of the full movement. This is normal, and reminds you that the control should be set to the right of this position to keep the glass as clean as possible.

If the draught control is hard to operate, excessive material might be the reason, (plaster etc. falling through the hole).

If so, disassemble the draught control housing RR for inspection. Note how the housing is positioned before you unscrew the two nuts TT. Hold the housing to prevent it from falling and remove it for cleaning.

IMPORTANT

When refitting the housing, be sure the nubbe on the sliding vent NN and the lever LL are aligned. Make sure the housing is correctly fitted.

Check the gaskets. Check that the draught control operates smoothly.

ADJUSTMENT OF DOORS

All doors are adjusted from manufacturer. Should the doors still need adjustment follow this procedure:

a) Classic - Rustic doors.

Open the door - remove the hinge pins and the door. Loosen the upper hinge with a cross-headed screwdriver and move it cautiously sideways (max. 2 mm).

Tighten the hinge screw and close the door to control the adjustment.

b) Panorama - Harmony

Loosen the two bolts in each upper corner. Leave the bottom bolts fastened. Push the upper part of the frame to the right or to the left until the door lines up with the frame. Fasten the two bolts.

c) The Panorama door is delivered right hinged from factory. If left hinging is desired the door and the frame must be removed from the burnchamber. Note how the frame is assembled. Cut the gaskets exactly in the slot of the joints and disassemble the frame. The hinge part changes place with the lock part (upside/down). The upper and lower framepart remains in its positions. Assemble the frame and install it on to the burnchamber. Fasten bolts and control if the door lines up with the frame. If further adjustment is necessary, see b.

Operating Instructions

DRAUGHT CONTROL. Fig. 19

The draught control will provide an even stream of air along the upper part of the glass, reducing tar deposits.

The air flow is controlled by a sliding bar, activated by the operating handle via the lever LL in the upper right corner.

The damper (operated from inside the burnchamber) should normally be fully open. The door vents KK on Classic and Rustic VA on Panorama/Harmony should be closed except when lighting the fire, or in normal operation if the chimney draught is poor. Control the heat with the cold handle HH or the optional handle HL. Moving the handle to the right gives more heat; to the left less heat.

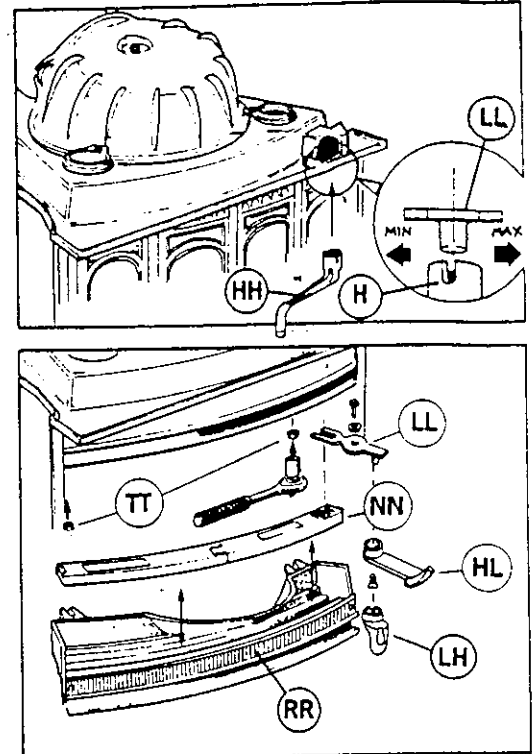

Fig. 18

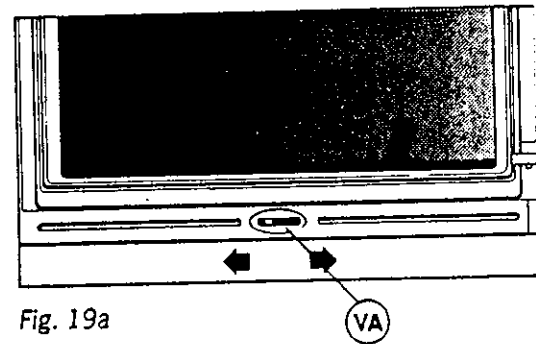

Fig. 19a

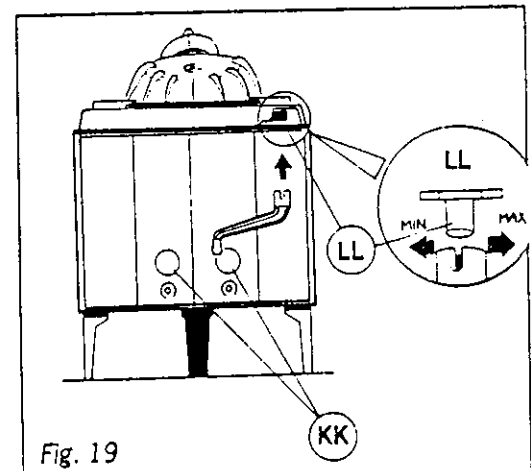

Fig. 19

LIGHTING THE FIRE

Open the damper and the door vents **KK**. Kindle the fire with paper and sticks. Keep the door partially open a few minutes until the fire has caught on. Then add logs and close the door, but keep the door vents and the draught control open until the fire burns briskly.

BURNING WOOD

Use dry wood. That gives the least steam and smoke. Place the logs so as to prevent them from tipping over to the spark screen, or falling on the floor. Close the doors or replace the spark screen whenever the fireplace has been reloaded with wood. Control the heat with the draught control.

NOTE! Keep the damper sufficiently open to reduce soot and tar deposits.

From the fire is lit there are two burning phases:

- 1 **The flaming phase** during which the volatile gases burn with high yellow flames. Insufficient draught during this phase will cause sooting.
- 2 **The glowing phase** starts after burn-out of the volatile gases, and the charcoal bed burns with bluish flames. Sooting does not occur in the glowing phase. Therefore, let it burn briskly during the flaming phase, and reduce the draught when glowing starts.

KEEPING THE GLASS CLEAN

Two practical hints:

1. Fill the burnchamber with dry wood on a hot coalbed. Burn the fire with closed doors and leave the draft control fully open. This will usually burn off the tar.
2. Use JØTUL soot remover and rinse well with warm water.

OVERNIGHT BURNING

Overnight burning may cause sooting of the glass. But sooting can be reduced as follows:

Fill the burn chamber with dry wood on the hot charcoal bed. Close the door and adjust the upper draught control so as to maintain flaming (phase 1). Keep the door vents shut. After 8 hours the coal bed should still be sufficiently alive to start a new fire. If not, it may indicate uncontrolled inlet air. Check the door gasket.

BROWN COAL FUEL

When brown coal is used, an extra grate with ash pail and firebars is recommended.

Light the fire in the usual manner with paper and sticks. When these have burned down to a charcoal bed in the grate, add brown coal briquettes. Use 6 - 10 briquettes for a good fire. Control the heating by means of the draught control in the door.

For maximum burning time keep the door closed. Add about 15 - 20 brown coal briquettes and close doors.

Ash accumulated on the firebars **T** (fig 12) can be shaken down using the handle for the door mechanism.

OPERATING OF THE RIDDLEING GRATE

The grate is designed to keep the woodash bed remaining on the firebottom in the closed position. a) To provide a longer lasting glowbed, and b) to insulate from overheating the grate. When the time has come to remove the ash, push/pull the lever until the grate is empty of ash.

The grate is hinged in a groove at the left side, and should be raised up by means of the 'cold handle' inserted on to the pivot placed on

the right hand side of the grate. The grate and the handle will then lean against the left sideplate while the ash pail is being emptied.

NOTE! This grate is designed for wood burning and brown coal briquettes only. If burning coal is desired use the coal kit.

NOTE! The ash remaining at the sides should be pushed back over the grate, in closed position, to provide a better combustion of the woodfire.

DOMESTIC COAL FUEL

Burning ordinary domestic coal requires an extra grate, ash pail, firebars and coal firing accessories. Light a fire in the coal grate, using paper and sticks. Keep the primary air control on the ash pail mantle open. When the wood has burned down to a charcoal bed in the grate, add coal. The pieces of coal should be about 20-50 mm. Close the doors. Combustion air is now drawn through the primary air control. Close the door vents completely. Combustion can be controlled by adjusting the primary air control. At regular intervals shake down the ash on the firebars **T** (fig 12) using the handle for the door mechanism.

Maintenance

ASH REMOVAL

Remove the ashes before the fireplace over-fills. Note that the ashes may contain small live embers, even if it looks cold. Therefore dispose of the ashes in buckets away from flammable materials.

REPLACEMENT OF PARTS

The need for replacement of certain parts in the fireplace depends on how the fireplace is used. This applies particularly to baffle plates, firebars and door gasket.

To replace the door gasket, first remove the old gasket and clean the groove. Coat the bottom of the groove with a thin layer of water-glass or stove gasket glue (available from chemists and paint dealers). Leave to dry for about 30 minutes, then insert the new seals.

Special glue for fixing the door gasket can be obtained from your dealer.

COMPLAINTS

For any complains about product faults, contact your Jøtul dealer.

CLEANING

The fireplace should be cleaned and swept at regular intervals. Ensure that the fireplace is cold and free from glowing embers before cleaning.

For cleaning of the glass doors see chapter 'Keeping the the glass clean' on this page.

Assemblage de l'appareil

MONTAGE DES PIEDS (Fig. 2)

Coucher le foyer sur l'arrière et fixer les 3 pieds **A** avec les 3 vis tête hexagonale M8 x 35 mm, écrous et rondelles. Fixer les extensions réglables **U** aux pieds avec une vis tête hexagonale M6 x 25 mm et écrous. Un ajustement en de la hauteur de pied peut être réalisé en utilisant à l'extrémité de chaque extension de pied une vis M10 x 35 mm tête hexagonale. On place alors une plaque d'acier **V** sous chaque tête de vis.

NOTA: L'enveloppe du panier à cendres **Q** fait partie de l'option "accessoires pour charbon et lignite" incompatible avec foyers 18 TD rectangulaires vendus en France ainsi qu'avec la gamme des habillages JØTUL.

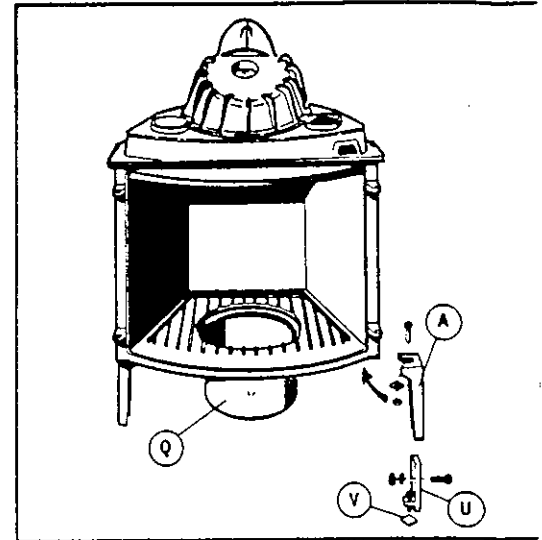

Fig. 2

MONTAGE DE LA BUSE DE SORTIE, BOÎTE A FUMÉE (Fig. 3)

La boîte à fumée **B** contient la clé de tirage et peut s'orienter dans toute direction.

La clé de tirage **C** doit être montée de manière à ce que par sa propre gravité, elle se trouve automatiquement en position ouverte. La clé de tirage est actionnée par le levier **F** et le doigt de positionnement **E** qui sont reliés entre eux par le disque de friction **G**.

Assembler **F - G - E** sans bloquer l'écrou voir paragraphe "Réglage de la clé de tirage". S'assurer que **G** est monté correctement sur **F**.

La buse de sortie **D** est fixée à la boîte à fumée **B** au moyen de 2 vis. Elle se monte horizontalement ou verticalement suivant la localisation de la gaine de cheminée.

Appliquer du mastic réfractaire dans le logement de la boîte à fumée au sommet du foyer. Orienter la boîte à fumée **B** en fonction du raccordement à la cheminée. Réaliser celui-ci et bloquer alors la boîte à fumée.

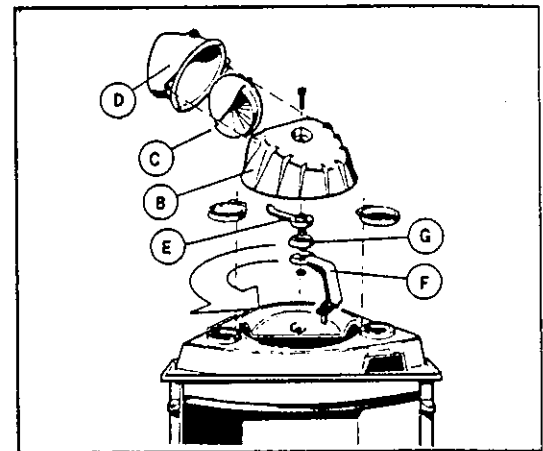

Fig. 3

MONTAGE DE LA GAINÉ D'AIR EXTERIEUR DE COMBUSTION (Fig. 4)

Un flexible est à raccorder à la patte **J** au moyen de la manchette de raccordement (côté droit).

Nous recommandons dans tous les cas et surtout lorsque la hauteur de la gaine de cheminée est faible (moins de 5 m de la buse de fumée à la sortie sur le toit) ou si le tirage est faible, d'utiliser les deux entrées d'air de combustion supérieures.

Pour ce faire la patte **J** gauche doit être ouverte. Placer la patte à l'envers et faire sauter le voile de fonte central au marteau.

- 1** Introduire la manchette de raccordement **H** à travers la patte **J**.
- 2** Placer la patte **J** sur l'entrée d'air de combustion et le fixer au moyen d'une vis de 6 mm et écrou (qui lui se trouve à l'intérieur de la chambre de combustion).
- Fixer l'autre patte **J** (gauche) de la même manière.
- 3** Solidariser les gaines d'air aux manchettes avec des colliers.

Nota: Les flexibles aluminium et colliers ne sont pas fournis.

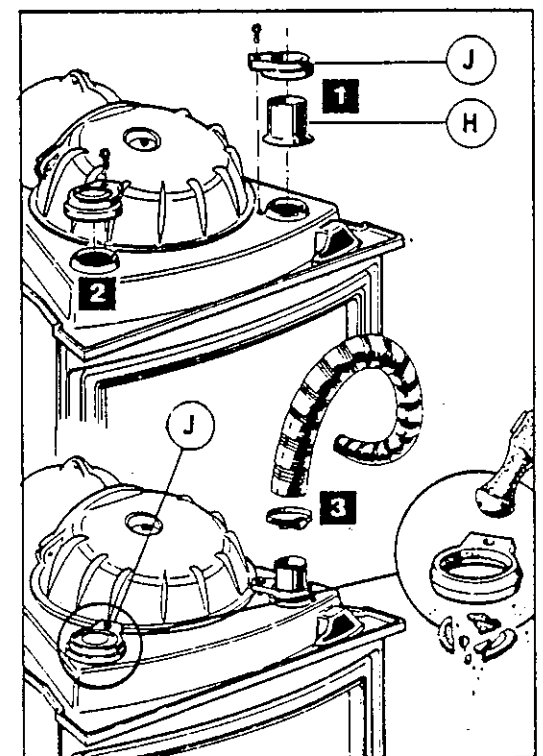

Fig. 4

REGLAGE DE LA CLE DE TIRAGE (Fig. 5a - 5b)

Le levier F est actionné avec la poignée de porte depuis l'intérieur du foyer. Déplacer le levier F vers la droite lorsque l'on regarde le foyer de face. Tourner le doigt de positionnement E de manière à ce qu'il touche la clé de tirage C lorsque celle-ci se trouve en position ouverte. Serrer alors l'écrou soutenant le levier F et le disque de friction G.

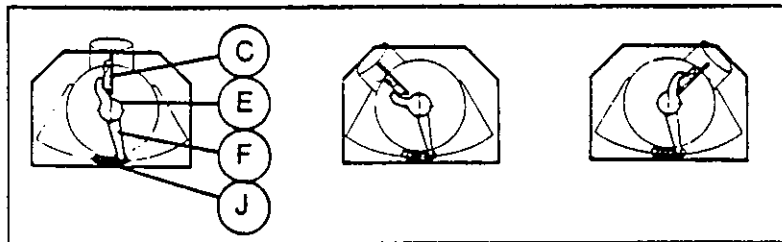

Fig 5b - Système de clé de tirage selon différentes orientations.

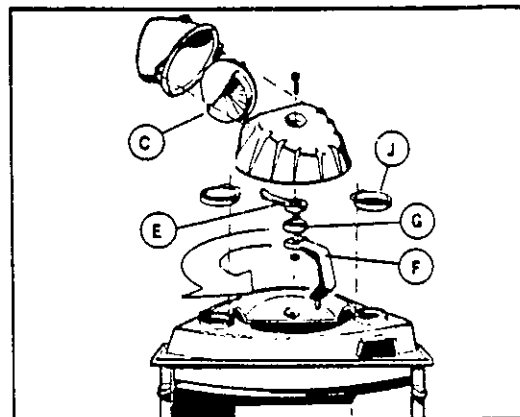

Fig. 5a

MONTAGE DE LA PLAQUE ISOLANTE (Fig. 6)

Sur le fond de foyer se trouve un couvercle K tenu par la bride L, le tout fixé par une vis et un écrou.

Dévisser cette vis et installer la plaque isolante. Procéder ensuite dans l'ordre inverse.

Positionner la plaque de manière à avoir le dégagement du pied vers l'arrière et le cône central vers le haut.

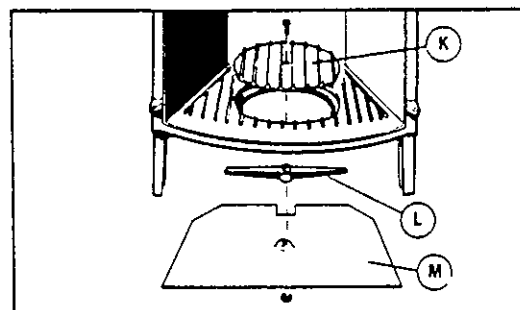

Fig. 6

MONTAGE DES PLAQUES DE DOUBLAGE DU FOYER ET DU PARE CENDRES (Fig. 7)

Mettre la plaque de doublage arrière en premier, les plaques de doublage gauche et droite la verrouillent en place. Mettre le pare-centres O. Monter la bavette P à l'assemblage du foyer ou après avoir terminé l'habillage. Ne pas monter l'habillage plus haut que la face inférieure de la bavette P.

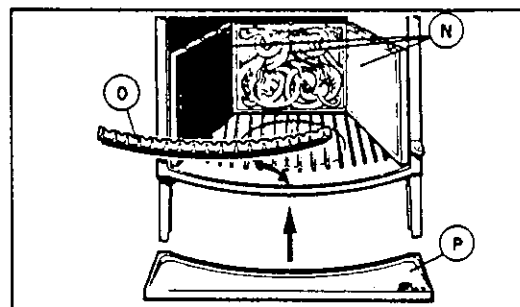

Fig. 7

CENDRIER AVEC GRILLE MOBILE. (Fig. 8a)

1. Enlever le couvercle K (Fig. 6). Mettre le joint dans son logement. Mettre en place l'enveloppe Q du cendrier et la solidariser à la plaque de source au moyen des 3 vis comme indiqué sur le détail. Mettre en place le panier à cendres R.
2. Démontez le cadre, d'entrée d'air VF et remplacez la glissière d'entrée d'air par celle pré-percée VB.
3. La tige de commande VS doit être reliée au bras de manœuvre VL de la grille en introduisant (depuis le dessous) l'extrémité (en forme de z) de la tige de commande, dans le trou prévu à cet effet, du bras de manœuvre de la grille.
4. Mettre la plaque de fond de foyer VR en place et faire passer l'extrémité fileté de la tige de commande à travers la glissière d'entrée d'air pré-percée.
5. Visser le bouton de commande sur la tige du même nom.
6. Mettre la grille VT en place et s'assurer que le doigt de commande est bien positionné dans la fourchette du bras de manœuvre.

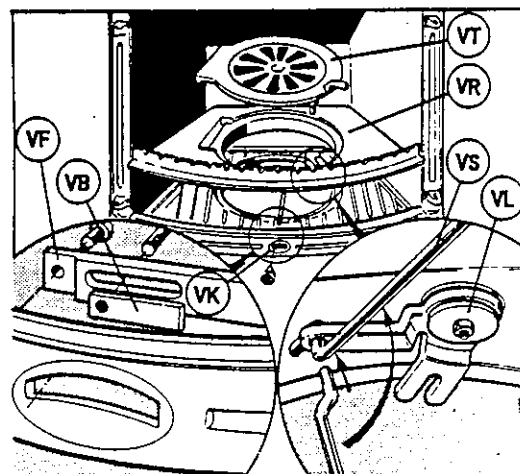

Fig. 8a

DISTRIBUTEUR D'AIR (Fig. 8) (option)

Des gaines isolées pour distribution d'air chaud dans d'autres pièces contigües ou à l'étage sont raccordées aux buselots situés sur le dessus du distributeur Z. Il y a des plaques pré-découpées pour passage tuyau fumée aux centres supérieur et arrière, aux angles arrières gauche et droit F pour gaine d'air de combustion.

Installer le distributeur d'air avant que le tuyau de fumée ne soit raccordé à la buse.

La gaine d'air de combustion doit être raccordée au foyer avant la mise en place du distributeur d'air Z. Si l'air de combustion est pris à l'extérieur de la maison la gaine doit être isolée pour éviter la condensation.

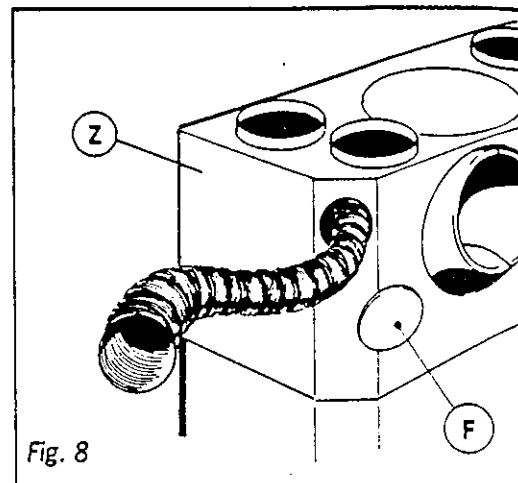

Fig. 8

CACHE-COTES X (option) (Fig. 9)

Ils sont destinés à faciliter le montage de l'habillage sur les côtés de l'appareil. Chaque cache côté se fixe à l'appareil au moyen de 2 vis à tête hexagonale M6 x 25 mm.

PETITS CACHE-COTES, PANORAMA ET HARMONY. (Fig. 9a)

1. Soutenir le cadre de porte au moyen d'une cale en bois de manière à maintenir ce dernier lors du dévissage des vis de fixation.
2. Dévisser les deux vis de fixation du cadre (un seul côté à la fois). Enlever les deux écrous correspondants.
3. Mettre en place le cache-côté et le fixer au moyen des deux mêmes vis.
NOTA: Les cache-côtés sont symétriques et se fixent de chaque côté de l'appareil. Les quatre trous taraudés M6 vont par deux et remplacent les écrous initiaux.
4. Répéter la même opération de l'autre côté de l'appareil.
5. Enlever la cale de bois.

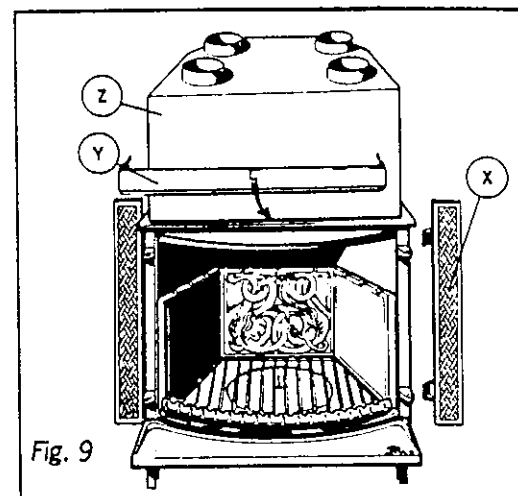

Fig. 9

CACHES SUPERIEURS Y (option) (Fig. 9)

Idem que pour cache-côtés, mais pour face supérieure de l'appareil. Chaque cache supérieur est posé comme illustré.

PARE-ETINCELLES, RUSTIQUE ET CLASSIQUE (option)

Il s'adapte sur l'ouverture du foyer où il est maintenu par des clips. On le manipule avec la poignée fournie avec l'appareil.

PARE-ETINCELLES POUR PANORAMA ET HARMONY. (Fig. 9b)

Cas du Panorama

1. Ouvrir la porte à moitié. Tenir la porte d'une main alors que l'on retire les goupilles de fixation.
2. Enlever la porte.
3. Mettre le pare-étincelles en place en le fixant avec les mêmes goupilles.
Mettre en place la rondelle sous la charnière supérieure comme pour la porte.

Cas de l'Harmony

Le pare-étincelles peut se monter sur l'un ou l'autre côté. Tenir les portes grandes ouvertes.

1. Placer la charnière du pare-étincelles sous la charnière de porte et soulever pour mettre la goupille dans le logement (de la charnière).
2. Tenir le pare-étincelles en position ouverte et le clipser sur la goupille supérieure.

Utilisation du pare-étincelles du Panorama/Harmony

Utiliser la poignée froide pour toute manipulation.

Nota: On ferme le pare-étincelles en pressant le clips contre le cadre latéral. On ouvre le pare-étincelles en poussant la poignée vers le côté de l'appareil.

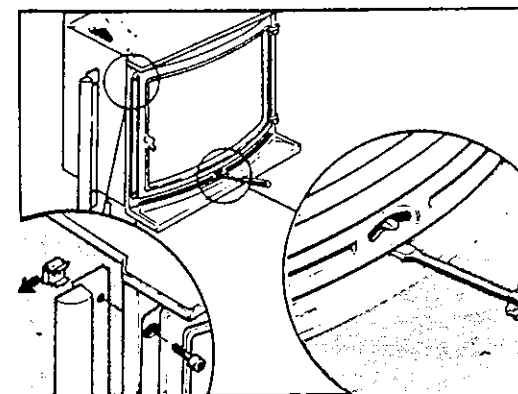

Fig. 9a

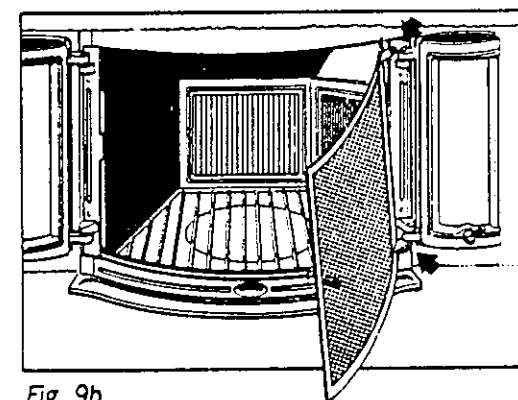

Fig. 9b

ADAPTATEUR SM (Fig. 10) (option)

Il permet l'utilisation de conduits isolés double parois SELKIRK METALBESTOS de diamètre intérieur 178 mm.

Fixer le réducteur AA (diamètre 200 à 175 mm) sur la buse de sortie DD avec deux vis de 4 mm. Fixer l'adaptateur BB sur le réducteur AA avec vis de 4 mm. Etanchéifier avec du mastic réfractaire. Mettre en place la grille CC.

Recommandations d'installation

CONDUIT DE FUMÉE

La section minimum autorisée du boisseau est de 4 dm² soit 20 cm x 20 cm intérieur minimum.

L'éloignement des parois intérieures du conduit doit être de 16 cms au minimum des bois de charpente et 7 cms des bois légers de menuiserie.

Le dévoiement de la gaine de cheminée (inclinaison maximale autorisée par rapport à la verticale) ne doit pas dépasser 20°.

Aucun autre appareil ne peut être connecté sur la gaine de cheminée.

La gaine de cheminée doit être de bonne isolation thermique.

Le bon fonctionnement n'est pas garanti avec une gaine défectueuse.

La gaine de cheminée peut être réalisée très rapidement avec les éléments isolés double parois Selkirk Metalbestos diamètre intérieur 178 mm.

La loi exige un ramonage minimum par an, ceci permet d'être couvert vis-à-vis des assurances.

ARRIVEE D'AIR FRAIS

Une prise d'air extérieure (ou vide sanitaire) arrivant dans l'habillage est conseillée. Ceci, surtout lorsque la maison est bien isolée.

La canalisation d'air frais doit être le plus droit possible et comporter une clé pour fermeture.

Combinaisons possibles avec canalisation d'air frais diamètre 125 mm.

Nombre de coudes	Longueur de canalisation maximum
0	10
1	4
2	1

Dans le cas d'une maison bien isolée, il est recommandé d'utiliser une canalisation de diamètre 200 mm.

POIDS DE L'ENSEMBLE CHEMINEE N° 18 TD - HABILLAGE

Il est indispensable de s'assurer que le sol (plancher ou ler étage) pourra supporter la charge totale de l'installation. Dans le cas contraire, la consolidation adéquate devra être impérativement réalisée avant l'installation.

BRANCHEMENT SUR LA GAINE DE CHEMINEE

La buse de sortie de diamètre 200 mm peut s'orienter:

- Verticalement, pour sortie verticale.
Hauteur sol-buse sortie = 1130 mm
- Horizontalement avec une pente ascendante de 10°, pour sortie horizontale.
Hauteur sol-buse buse sortie = 920 mm.

Possibilité d'utiliser des tuyaux simple paroi inoxydable de diamètre 200 mm ou des conduits isolés type Selkirk Metalbestos diamètre 178 mm (montage vertical principalement) - Voir paragraphe 'Adaptateur SM'.

N.B. Des pieds réglables en hauteur permettent, dans le cas de la sortie horizontale, d'ajuster la hauteur sol-buse buse de 920 mm à 1010 mm. Les tuyaux d'évacuation de fumée doivent être connectés de façon hermétique et affleurer la face interne du boisseau de la gaine de cheminée.

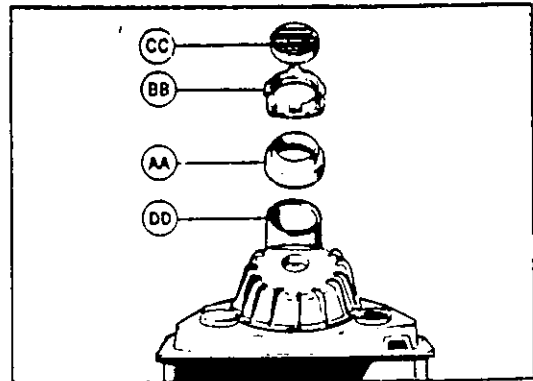

Fig. 10

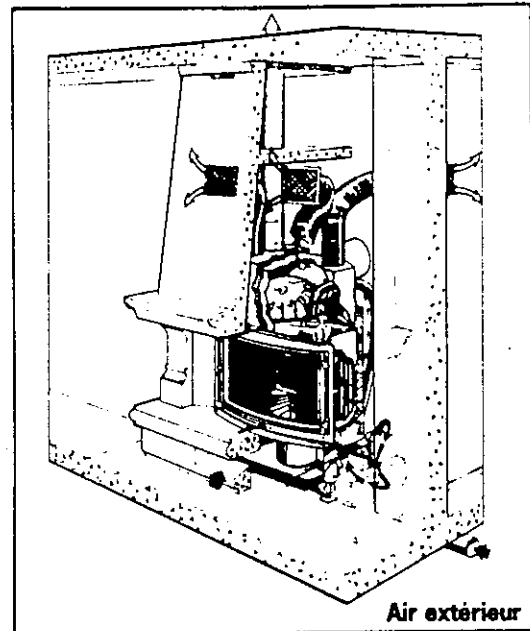

Fig. 11

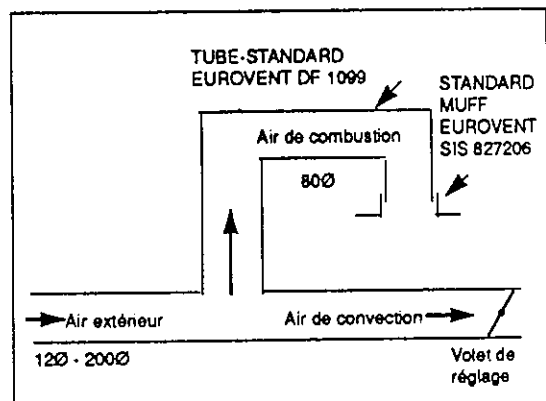

Fig. 12

CIRCULATION DE L'AIR (Fig. 11) EN CONVECTION NATURELLE

Le fonctionnement de la cheminée n° 18 TD est basé sur le principe de la circulation, dans l'habillage, de l'air pris dans la pièce et à l'extérieur (canalisation d'arrivée d'air frais). Cet air est réchauffé au contact des plaques de fonte de l'appareil, portées à très haute température avant d'être renvoyé à travers les grilles supérieures de la hotte. L'installation du distributeur d'air Z optionnel est recommandé dans tous les cas.

N.B. Les surfaces utiles minimum à respecter pour les grilles sont les suivantes:

- Grilles d'admission (base de l'habillage) 750 cm².
- Grilles de redistribution (hotte) 1000 cm².

ATTENTION: Si une distribution d'air par ventilation mécanique et créant une dépression dans l'habillage est choisie, il faut impérativement venir prendre l'air de combustion dans la pièce au moins (sinon à l'extérieur) au moyen d'un flexible.

POSSIBILITES D'INSTALLATION

La JØTUL N° 18 TD peut s'installer dans un angle fig. 14, un coin fig. 15, de face le long d'un mur droit fig. 13.

JØTUL S.A. propose une gamme variée d'habillages offrant une possibilité d'installation dans toutes configurations.

Documentations disponibles sur simple demande auprès de nos revendeurs agréés.

Le JØTUL n° 18 TD doit toujours être installé conformément aux réglementations locales en vigueur. EN AUCUN CAS, JØTUL S.A. NE SERA TENU RESPONSABLE DE VOTRE INSTALLATION. Aussi, nous vous invitons à prendre les précautions nécessaires.

Suivant le cas, la cheminée n° 18 TD sera adossée à un mur extérieur, intérieur ou sur une cloison.

Dans le cas de maisons avec ossature en bois ou en murs de faibles épaisseurs, l'isolation du type suivant doit être réalisée entre la cheminée et le mur extérieur:

- Vide sanitaire de 5 cm et montage d'un doublage en briques de 5 cm. Dans le cas d'un mur intérieur ou cloison, l'épaisseur ne doit pas être inférieure à 15 cm. Ainsi, un mur de refend de 10 cm sera doublé avec des briques de 5 cm venant en surépaisseur. Dans le cas d'une cloison de 5 cm, un vide sanitaire de 3 cm sera ménagé et une cloison de 7 cm d'épaisseur sera montée en doublage. Dans ce cas précis, le vide sanitaire est destiné à éviter de l'autre côté de la cloison des dégâts aux tapisseries ou peintures. Le vide sanitaire doit être décompressé au moyen d'une grille de ventilation basse.

Si la cheminée n° 18 TD doit être installée sur un plancher, celui-ci doit être isolé au moyen d'une plaque d'amiante d'au moins 4 mm d'épaisseur recouverte d'une feuille d'acier de 1 mm.

Si le sol se trouvant devant l'appareil est en matériau combustible (plancher, moquette...), il doit être protégé par une plaque sur une longueur au moins égale à celle de la cheminée n° 18 TD. Aux termes de la réglementation, elle doit être établie en matériaux incombustibles et mauvais conducteurs de la chaleur. Ce dernier point exclut, par conséquent, l'utilisation de tôles métalliques mais laisse au décorateur un choix très varié de matériaux conformes. Cette plaque doit dépasser la face avant de la cheminée d'au moins 300 mm.

En règle générale, les faces arrières et latérales de la cheminée N° 18 TD doivent se situer à au moins 100 mm des murs l'entourant; les bords extérieurs de la cheminée ne doivent jamais se situer à moins de 300 mm de tout matériau combustible qu'il faut isoler dans tous les cas.

De plus, un espace minimum de 300 mm doit être ménagé dans l'habillage au-dessus de la partie la plus haute de l'appareil. Nous recommandons très vivement que le distributeur d'air (optionnel) soit utilisé pour toute installation. L'habillage doit être, bien-sûr, réalisé en matériaux incombustibles. Si l'habillage monte jusqu'au plafond et que ce dernier est en bois, il doit être protégé par une plaque isolante en fibre céramique.

Un briquetage d'environ 5 cm d'épaisseur et situé à 300 mm au moins au-dessus de la partie la plus haute de l'appareil guidera l'air chaud vers les grilles ménagées à cet effet dans la hotte.

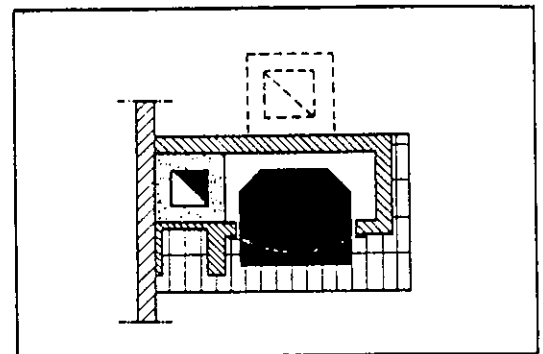

Fig. 13

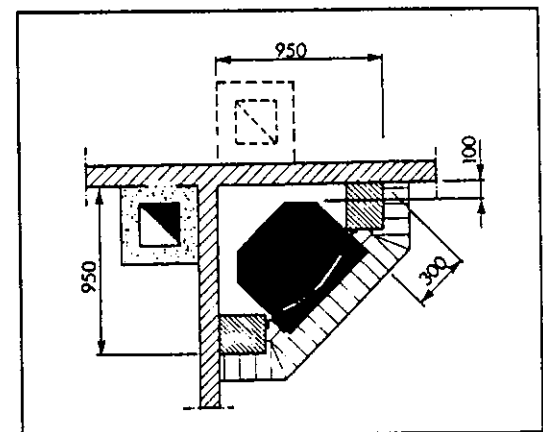

Fig. 14

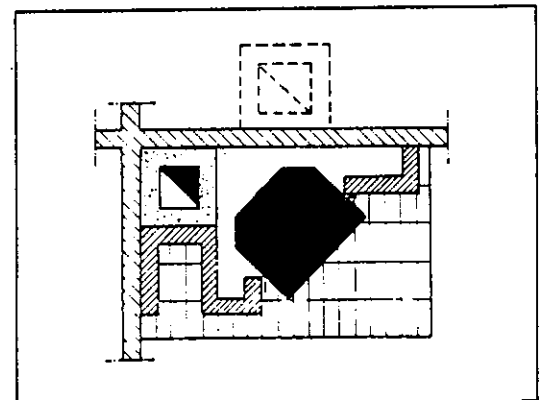

Fig. 15

Afin de décompresser le vide fermé sous le plafond, prévoir une ouverture minimum de 20 cm² à la partie supérieure de l'habillage.

Tous les joints entre la fonte de l'appareil et la maçonnerie de l'habillage doivent être en matériau incombustible absorbant les dilatations afin d'éviter les craquelures du briquetage dues à la chaleur.

L'HABILLAGE EN MACONNERIE NE DOIT EN AUCUN CAS REPOSER SUR LA FONTE DU N° 18 TD.

Nous recommandons vivement l'utilisation de notre set d'isolation pour toute installation ainsi que l'isolation complète de toutes les parois intérieures de l'habillage au moyen de nappes de fibre céramique sur support aluminium.

L'espace compris entre la façade supérieure du foyer et l'habillage doit être aussi étanche que possible (fibre céramique par exemple) de manière à éviter qu'une circulation d'air chaud ne s'y crée entraînant ainsi des gaz et de la fumée dans la hotte.

EXTENSION DE POIGNEES (OPTIONELLE) DE COMMANDE D'ENTREE D'AIR

Afin de faciliter l'utilisation du contrôle d'entrée d'air le système de commande rallongé HL est préconisé pour toutes versions.

Pour la version panorama une possibilité de commande rallongée verticale LH est disponible.

Fixer la rallonge à LL de la même façon que HL.

POINTS A VERIFIER SUR LE FOYER APRES MONTAGE DE L'HABILLAGE

(Fig. 16)

Vérifier le mécanisme d'entrée d'air en faisant fonctionner le levier LL. Utiliser la poignée HH.

La clé NN est entièrement ouverte lorsque LL est en position extrême droite et fermée en position extrême gauche.

Noter que lorsque l'on manipule la clé d'air de gauche à droite on ressent un point de résistance lorsque l'on passe les 3/4 de la course. Cela est normal; il faut savoir que la clé d'air doit être positionnée à droite de ce point de résistance si l'on veut maintenir les vitres de portes aussi propres que possible.

Si le fonctionnement du mécanisme est vraiment trop dur, cela peut provenir de débris de plâtre etc... tombés par le trou d'entrée d'air durant le montage de l'habillage. Il faut alors démonter le boîtier du guide d'air RR pour examen. Bien regarder la façon dont le guide d'air est positionné avant de dévisser les deux écrous TT en le soutenant pour éviter qu'il ne tombe et l'enlever pour le nettoyer.

IMPORTANT

Lorsque l'on remonte le boîtier guide d'air, s'assurer que le doigt de la clé NN soit bien engagé sur le levier LL. Vérifier que le boîtier est bien remis en place. Vérifier les joints et que le mécanisme de tirage fonctionne normalement.

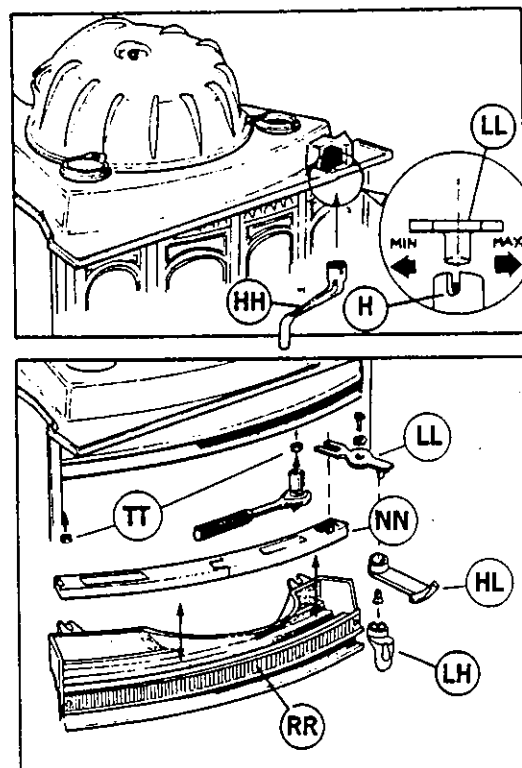

Fig. 16

REGLAGE DES PORTES

Le réglage est réalisé en usine. Au cas où un ajustement serait à faire malgré tout, procéder comme suit:

a) Portes classiques - rustiques:

Ouvrir la porte, enlever les goupilles et la porte. Desserrer la charnière supérieure et la déplacer avec précaution sur le côté (max. 2 mm). Serrer la vis de charnière et remettre en place la porte pour contrôler l'ajustement.

b) Panorama/Harmony:

Desserrer les deux boulons situés dans chaque coin supérieur. Laisser les deux boulons inférieurs serrés. Pousser la partie supérieure du cadre vers la droite ou la gauche jusqu'à ce que la porte soit bien ajustée avec le cadre. Serrer les deux boulons.

c) Le modèle Panorama est livré avec charnières montées côté droit.

Si pour des raisons d'installation un montage avec charnières à gauche est nécessaire, la porte et le cadre doivent être démontés du foyer. Noter la façon dont le cadre s'assemble au Foyer. Couper la tresse d'étanchéité exactement dans les dégagements où cela s'avère nécessaire (la changer en cas extrême) et démonter le cadre. La partie charnières permute de côté avec la partie verrouillage. La partie supérieure et inférieure du cadre restent dans leur position initiale. Monter le cadre et le fixer au foyer. Serrer les boulons et vérifier que la porte est bien alignée avec le cadre. Si un ajustement s'avère nécessaire voir paragraphe b.

Utilisation de l'appareil

Il faut roder l'appareil. Ne jamais le faire fonctionner à fond dès son installation. Il faut procéder par étapes en faisant de petites flambées progressives.

CONTROLE D'ENTREE D'AIR

(Fig. 17)

La clé d'air assure l'entrée d'un filet d'air également réparti à la partie supérieure des vitres réduisant ainsi leur encrassement.

Cet air est régulé par une clé coulissante commandée au moyen de la poignée multifonctions via le levier LL situé à l'angle supérieur droit du foyer.

La clé de buse (commandée depuis l'intérieur du foyer) doit normalement rester grande ouverte. Les clés d'entrée d'air KK situées au bas de portes sur modèles classique et rustique, VA sur modèles Panorama/Harmony ne doivent être utilisées que pour l'allumage ou en cas de tirage insuffisant de la gaine de cheminée sinon elles doivent rester fermées. L'allure de chauffe se règle avec la poignée multifonctions HH. Le fait de tourner cette poignée vers la droite donne plus de chaleur et l'inverse en la tournant vers la gauche.

ALLUMAGE DU FEU

La clé de buse et les clés d'entrée d'air doivent être ouvertes à fond. Allumer le feu avec du papier et du petit bois. Laisser les portes partiellement ouvertes jusqu'à ce que le feu ait bien pris.

Ajouter des petites bûches et fermer les portes mais en gardant les clés d'entrée d'air ouvertes jusqu'à ce que le feu soit bien vif. On peut alors ajouter des bûches de plus grandes tailles et réduire l'entrée d'air (supérieur de portes) pour ajuster l'allure de fonctionnement à sa température de confort. Les clés d'entrée d'air de bas de portes étant elles fermées.

NOTA: Laisser la clé de buse suffisamment ouverte pour qu'elle ne contribue pas à l'encrassement des vitres.

BRULER DU BOIS

Toujours utiliser du bois de chauffage sec. Ne pas brûler de bois traité. Il faut bien sûr charger l'appareil de telle sorte que les bûches ne retombent contre les vitres ou contre le pare-étincelles (optionnel) qu'il faut utiliser absolument en fonctionnement foyer ouvert.

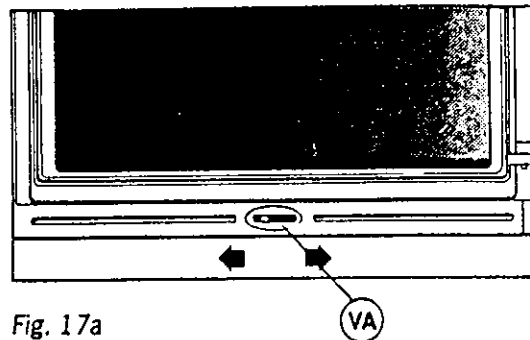

Fig. 17a

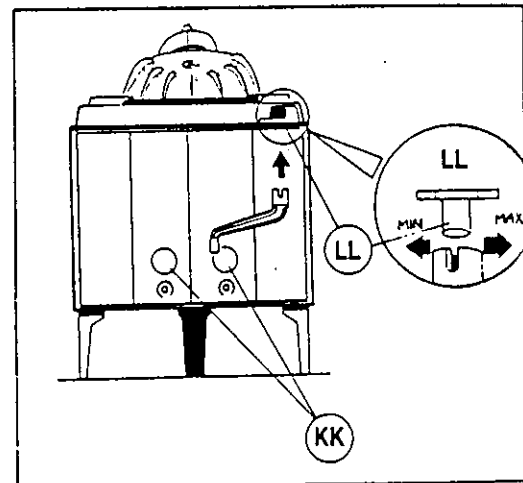

Fig. 17

Dans tous les cas, il vaut mieux ajouter à intervalles réguliers des charges de bois moyennes plutôt que de grosses charges à longs intervalles.

Après l'allumage, nous distinguons deux stades principaux dans la combustion:

1. La phase des flammes durant laquelle les gaz volatiles brûlent avec de grandes flammes jaunes. Une entrée d'air insuffisante à ce stade provoque l'encrassement.
2. La phase 'incandescente' commence ensuite juste après la combustion des gaz. Le charbon de bois qui constitue alors le lit de braises incandescentes brûle avec de courtes flammes bleues. Il n'y a pas d'encrassement durant cette phase.

GARDER LA VITRE PLUS PROPRE

Deux conseils pratiques:

1. Charger le foyer de bois bien sec sur un bon lit de braises. Fermer les portes et faire fonctionner l'appareil quelques instants les entrées d'air ouvertes. Ceci généralement suffit.
2. Nettoyer les vitres à intervalles régulier avec le produit JOTUL prévu à cet effet et rincer à l'eau tiède.

PASSAGE DE NUIT

Celui-ci provoque (en général) l'encrassement des vitres. Ce dernier peut se réduire de la manière suivante:

Charger le foyer de bois très sec sur un bon lit de braises incandescentes. Fermer les portes et ajuster l'entrée d'air de sommet de portes de manière à maintenir la 'phase 1 des flammes'. Garder les clés de bas de portes fermées. Après 8 heures le lit de braises devrait être suffisant pour redémarrer un nouveau feu. Le tirage naturel de la gaine de cheminée peut avoir une grande incidence sur ce point.

UTILISATION DU CENDRIER AVEC GRILLE MOBILE

La grille est prévue de manière à conserver le lit de cendres sur le fond de foyer, dans sa position fermée:

- a) Pour maintenir un lit de braises plus longtemps.
 - b) Pour protéger la grille d'un risque de surchauffe.
- Lorsqu'il devient nécessaire de descendre, actionner le levier dans un mouvement de va et vient pour faire tomber les cendres. La grille est articulée dans un logement sur le côté gauche et se soulève au moyen, de la poignée froide qui s'engage sur le doigt situé sur la droite de la grille. La grille et la poignée sont en appui sur la plaque gauche du foyer durant la manipulation du panier à cendres.

NOTA: La grille est prévue seulement pour utilisation bois et briquettes de lignite, pas pour le charbon. Les cendres résiduelles des côtés doivent être ramenées sur la grille (lorsque celle-ci est dans sa position fermée) pour améliorer la combustion de bois.

ENLEVEMENT DES CENDRES

Ne jamais enlever complètement les cendres lors du descendrage. N'enlever que l'excès de cendres lorsque leur niveau va dépasser celui du pare-cendres.

Toujours utiliser un conteneur métallique (non combustible) pour toute manipulation des cendres et que l'on tient éloigné de tout matériau combustible dans tous les cas.

REEMPLACEMENT DES PIÈCES

Certaines pièces comme plaques de doublage de foyers, joints de portes nécessitent un remplacement dont l'intervalle dépend essentiellement de la façon et du soin avec lesquels l'appareil est utilisé.

L'appareil doit être nettoyé régulièrement à froid. Le simple fait de faire le petit effort d'enlever les quelques cendres qui inévitablement s'insinuent sur la partie inférieure des joints de portes allonge considérablement la longévité de ces derniers. Ne jamais nettoyer l'émail des portes avec des produits chimiques détergents qui risqueraient de le détériorer.

GARANTIE

Elle s'applique suivant les modalités précisées sur le bon de garantie fourni avec chaque appareil et bien sûr dans le cadre d'une utilisation conforme aux spécifications de JØTUL. Dans tous les cas, s'adresser à son revendeur local JØTUL.



This symbol on the nameplate of the product means it is listed by Underwriters Laboratories of Canada. Only those products bearing this listing mark are considered as covered by ULC's listing and follow-up service.

The ULC label on System 18TD is to be found behind the left side burnplate in the firebox.

SAFETY NOTICE: If this fireplace is not properly installed, a house fire may result. For your safety, follow the installation directions. Contact local building or fire officials about restrictions and installation requirements in your area.



Jøtul North America
400 Riverside Street
P.O. Box 1157
Portland, ME 04104